



URBANO



PROYECTOS Y EQUIPAMIENTO DE ESPACIOS
interior, exterior y colectividades

BANCOS DE
MADERA

BANCO **IBERIA**

REF. **FMUBA008**

- Pies de hierro dúctil. Color gris oxirón/negro
- Madera tropical color natural
- Disponible Madera Técnica
- Disponible Madera de Pino
- Disponibles pies y listones por separado
- Fijación según superficie

Dimensiones (mm)

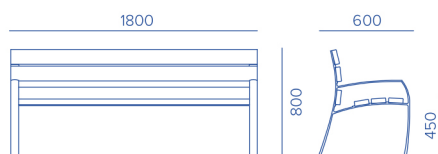

SILLA **IBERIA**

REF. **FMUBA009**

Dimensiones (mm)
L:700 H:800 A:600

- Pies de hierro dúctil. Color gris oxirón/negro
- Madera tropical color natural
- Disponible Madera Técnica
- Disponible Madera de Pino
- Disponibles pies y listones por separado
- Fijación según superficie



BANCO **ROMÁNTICO**

REF. **FMUBA010**



SILLA **ROMÁNTICA**

REF. **FMUBA010S**

Dimensiones (mm)
L:2000 H:820 A:700
L:2000 H:820 A:1400 (Banco doble)

Dimensiones (mm)
L:1000 H:820 A:700

- Pies de hierro dúctil. Color gris oxirón/negro
- Madera tropical color natural
- Disponible Banco Doble
- Disponibles pies y listones por separado
- Fijación según superficie



PROYECTOS Y EQUIPAMIENTO DE ESPACIOS
interior, exterior y colectividades

BANCOS DE MADERA

BANCO MADRID

REF. **FMUBA012**

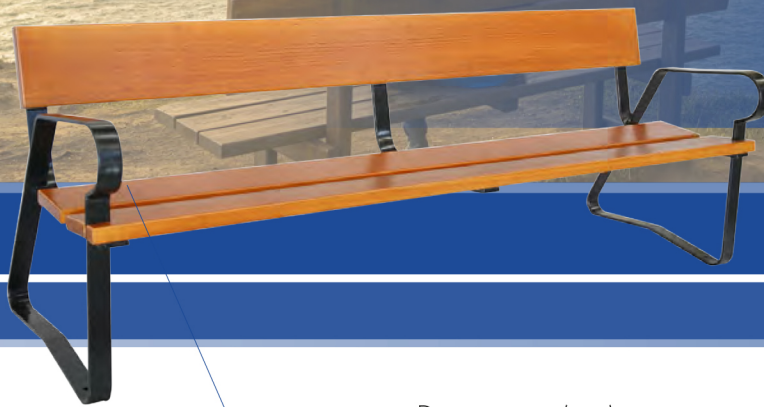

Dimensiones (mm)



Madera Tropical

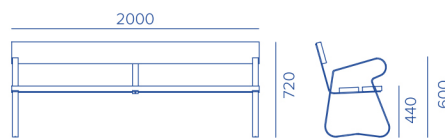

- Pies y soporte de pletina de acero. Pintura negra con acabado al horno
- Madera tropical color natural
- Disponibles pies y listones por separado
- Fijación según superficie

BANCO ALCALÁ

REF. **FMUBA006**

Dimensiones (mm)
L:1800 H:770 A:630

- Pies de hierro dúctil. Color gris oxirón/negro
- Madera tropical color natural
- Disponible Madera Técnica
- Disponible Madera de Pino
- Disponibles pies y listones por separado
- Fijación según superficie



BANCO OVIEDO

REF. **FMUBA016**

Dimensiones (mm)
L:2000 H:680 A:505

- Pies de hierro dúctil. Color gris oxirón/negro
- Madera tropical color natural
- Disponibles pies y listones por separado
- Fijación según superficie





PROYECTOS Y EQUIPAMIENTO DE ESPACIOS
interior, exterior y colectividades

BANCOS DE MADERA



BANCO **ALAMEDA**

REF. **FMUBA025**

Dimensiones (mm)
L:1800 H:485 A:360

- Pies de acero. Color gris oxirón/negro
- Madera tropical color natural
- Fijación según superficie



BANCO **BULEVAR**

REF. **FMUBA026**

Dimensiones (mm)
L:1200 H:485 A:355



BANCO **REAL**

REF. **FMUBA011**

Dimensiones (mm)
L:2000 H:750 A:750

- Pies de hierro dúctil. Color gris oxirón/negro
- Madera tropical color natural
- Disponibles pies y listones por separado
- Fijación según superficie



BANCO **CEUTA**

REF. **FMUBA017**

Dimensiones (mm)
L:2000 H:750 A:620

- Pies de hierro dúctil. Color gris oxirón/negro
- Madera tropical color natural
- Disponibles pies y listones por separado
- Fijación según superficie



BANCO **LONDON**

REF. **FMUBA018**

Dimensiones (mm)
L:2000 H:700 A:648

- Pies de hierro dúctil. Color gris oxirón/negro
- Madera tropical color natural
- Disponibles pies y listones por separado
- Fijación según superficie



BANCO
RURAL

REF. **FMUBA020**

Dimensiones (mm)
L:2000 H:910 A:500

- Madera de pino color natural



BANCO + MESA
PICNIC

REF. **FJIPIC**

Dimensiones (mm)
L:1800 AN:1500 AL:700

- Madera de pino autoclave tratada de forma natural



OPCIONAL
CICLO-PEDAL

- Adaptable a todos nuestros modelos de bancos y sillas

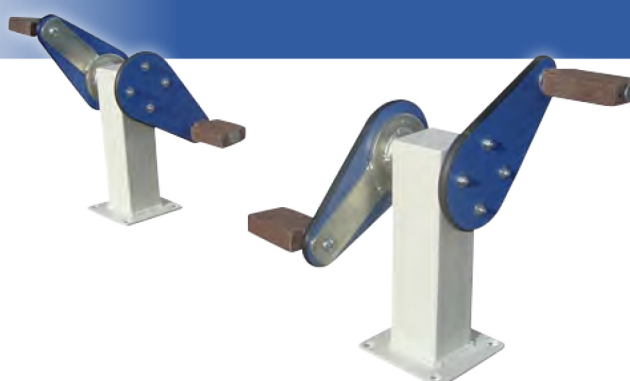



PROYECTOS Y EQUIPAMIENTO DE ESPACIOS
interior, exterior y colectividades

BANCOS DE
FUNDICIÓN

BANCO
HUELVA

REF. **FMUBA001**

- Fundición dúctil
- Diseño modernista originario de principios del siglo XX
- Pintura poliuretano acrílico color negro

Dimensiones (mm)

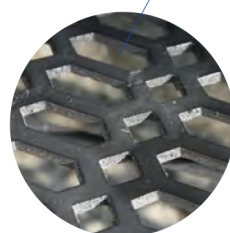
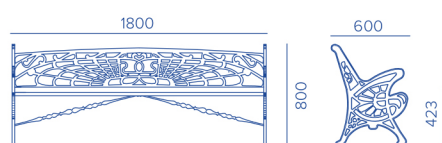

Fundición dúctil



BANCO
CÓRDOBA

REF. **FMUBA004**

Dimensiones (mm)
L:1400 H:844 A:570

- Fundición dúctil
- Banco de pequeña longitud, adaptable a superficies más limitadas
- Diseño de reminiscencias moriscas
- Pintura poliuretano acrílico color negro



BANCO
RÚSTICO

REF. **FMUBA005**

Dimensiones (mm)
L:1280 H:830 A:600

- Fundición dúctil.
- Banco clásico de jardín
- Garantía de prolongada durabilidad con escaso mantenimiento
- Pintura poliuretano acrílico color negro



BANCO
SEVILLA

REF. **FMUBA002**

Dimensiones (mm)
L:1970 H:900 A:570
L:1370 H:900 A:570

- Fundición dúctil
- Modelo regionalista diseñado originariamente para el Parque de Maria Luisa de Sevilla
- Pintura poliuretano acrílico color negro



BANCO
STATION

REF. **FMUBACHP02**

Dimensiones (mm)
L:2007 H:810 A:800

- Chapa y tubo de acero zincado
- Pintura color gris con acabado al horno
- Fijación según superficie

Dimensiones (mm)

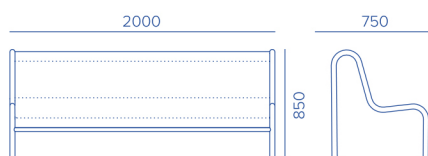

BANCO DE
ACERO CINCADO

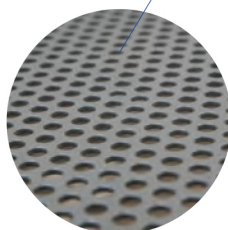
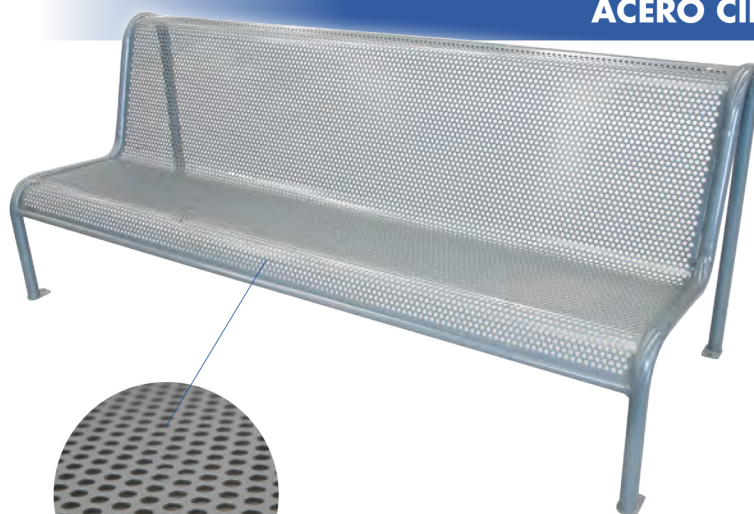

Acero zincado



PROYECTOS Y EQUIPAMIENTO DE ESPACIOS
interior, exterior y colectividades

BANCOS DE
HORMIGÓN

BANCO
CÁDIZ

REF. **FMUBAH30**

- Peso 480 kg
- Textura lisa o decapado
- Color blanco o gris
- Colocación apoyado

Dimensiones (mm)

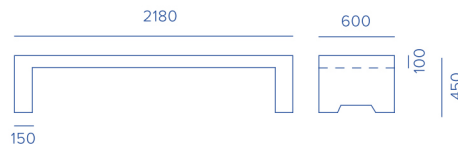

Hormigón armado



BANCO
TARTESOS

REF. **FMUBAH31**

Dimensiones (mm)
L:2000 H:450 A:500

- Peso 290 kg
- Textura lisa o decapado
- Color blanco o gris
- Colocación anclado mediante garras

BANCO
PUERTO

REF. **FMUBAH32**

Dimensiones (mm)
L:3100 H:450 A:620

- Madera Teka africana
- Apoyos de hormigón armado
- Colocación anclado mediante espирros

BANCO
RIOTINTO

REF. **FMUBAH33**

Dimensiones (mm)
L:1750 H:710 A:650

- Peso 943 kg
- Textura lisa o decapado
- Color blanco o gris
- Colocación apoyado



PROYECTOS Y EQUIPAMIENTO DE ESPACIOS
interior, exterior y colectividades

PAPELERAS

PAPELERA **BARCELONA**

REF. **FMUPA09**



Acero cincado

Dimensiones (mm)

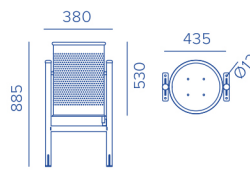

- Capacidad 60L
- Abatible
- Fijación tornillos 10 mm
- Diseño calado circular
- Acero cincado máxima protección contra la corrosión
- Pintura en polvo acabado al horno tratamiento anti UV
- Color gris

PAPELERA

BARCELONA SEMICIRCULAR

REF. **FMUPA11**

- Capacidad 35L

PAPELERA

BARCELONA INOX

REF. **FMUPA10**

- Capacidad 60L
- Abatible
- Fijación tornillos 10 mm
- Diseño calado circular
- Acero inoxidable



PAPELERA

BARCELONA INOX SEMICIRCULAR

REF. **FMUPA12**

- Capacidad 35L



OPCIONAL

CENICERO

REF. **FMUPA15**





PROYECTOS Y EQUIPAMIENTO DE ESPACIOS
interior, exterior y colectividades

PAPELERAS

PAPELERA

TENERIFE

REF. **FMUPA1**

- Capacidad 30L
- Abatible
- Fijación mediante poste 60 mm
- Acero cincado máxima protección contra la corrosión
- Pintura en polvo acabado al horno tratamiento anti UV
- Color negro forja

Dimensiones (mm)

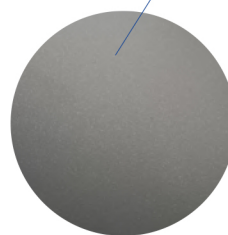
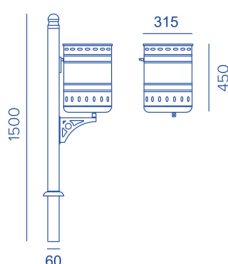

Acero cincado



PAPELERA

TENERIFE DOBLE

REF. **FMUPA2**

- Capacidad 30L + 30L
- Abatible
- Fijación mediante poste 60 mm
- Acero cincado máxima protección contra la corrosión
- Pintura en polvo acabado al horno tratamiento anti UV
- Color negro forja



PAPELERA

TENERIFE DE PARED

REF. **FMUPA3**

- Capacidad 30L
- Abatible
- Fijación a farola o poste mediante fleje
- Fijación a pared tornillos 10mm
- Acero cincado máxima protección contra la corrosión
- Pintura en polvo acabado al horno tratamiento anti UV
- Color negro forja



PAPELERA **ITÁLICA**

REF. **FMUPA20**

- Capacidad 50L
- Abatible
- Fijación tornillos 10mm
- Acero cincado máxima protección contra la corrosión
- Pintura en polvo acabado al horno tratamiento anti UV
- Color gris
- Cenicero opcional Ref. FMUPA15



PAPELERA **TRAMONTANA**

REF. **FMUPA7**

- Capacidad 40L
- Abatible
- Fijación tornillos 10mm
- Acero cincado máxima protección contra la corrosión
- Pintura poliéster en polvo acabado al horno tratamiento anti UV
- Color negro forja
- Pictograma color blanco
- Cenicero opcional Ref. FMUPA15



PAPELERA **TRAMONTANA INOX**

REF. **FMUPA8**

- Capacidad 40L
- Abatible
- Fijación tornillos 10mm
- Acero cincado máxima protección contra la corrosión
- Pintura poliéster en polvo acabado al horno tratamiento anti UV
- Color negro forja
- Pictograma color blanco
- Aro central decorativo de acero inoxidable
- Cenicero opcional Ref. FMUPA15





PROYECTOS Y EQUIPAMIENTO DE ESPACIOS
interior, exterior y colectividades

PAPELERAS

PAPELERA

MIRAFLORES

REF. **FMUPA13**

- Capacidad 60L
- Abatible
- Fijación tornillos 10mm
- Acero cincado máxima protección contra la corrosión
- Pintura poliéster en polvo acabado al horno tratamiento anti UV
- Color gris
- Cenicero opcional Ref. FMUPA15

Dimensiones (mm)

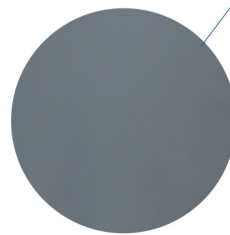
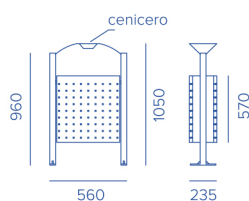

Pintura poliéster



PAPELERA

NERVIÓN

REF. **FMUPA14**

- Capacidad 70L
- Fijación tornillos 10mm
- Estructura de chapa perforada de acero cincado
- Cubeta de acero galvanizado
- Acero cincado máxima protección contra la corrosión
- Pintura poliéster en polvo acabado al horno tratamiento anti UV
- Color gris
- Apertura con llave



PAPELERA

SOHO

REF. **FMUPA25**

- Capacidad 55L
- Fijación tornillos 10mm
- Estructura de acero cincado
- Cubeta de acero galvanizado
- Acero cincado máxima protección contra la corrosión
- Pintura poliéster en polvo acabado al horno tratamiento anti UV
- Color gris
- Apertura con llave



Dimensiones (mm)

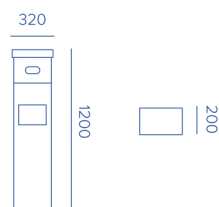

PAPELERA

CANINA

REF. **FMUPA26**

- Papelera con dispensador de bolsas para la recogida de excrementos caninos.
- Acero acabado en pintura al horno de color burdeos.
- Tapa superior con cierre para introducir las bolsas de recambio.
- Cajetín lateral extraíble con cierre para la recogida de bolsas ya usadas.



PAPELERA
NATURA 1

REF. **FMUPA5**

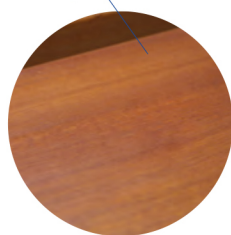

Madera tropical

Dimensiones (mm)

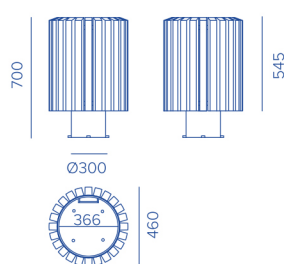

- Capacidad 40L
- Fijación tornillos 10 mm
- Acero cincado máxima protección contra la corrosión
- Recubrimiento de madera tropical con protección fungicida, insecticida e hidrófuga
- Cubeta opcional de acero galvanizado
- Pintura poliéster en polvo acabado al horno tratamiento anti UV

PAPELERA
NATURA 2

REF. **FMUPA4**

- Capacidad 40L
- Fijación tornillos 10 mm
- Acero cincado máxima protección contra la corrosión
- Recubrimiento de madera tropical con protección fungicida, insecticida e hidrófuga
- Cubeta opcional de acero galvanizado
- Pintura poliéster en polvo acabado al horno tratamiento anti UV



PAPELERA
NATURA 3

REF. **FMUPA6**

- Capacidad 40L
- Abatible
- Fijación patas empotradas
- Acero cincado máxima protección contra la corrosión
- Recubrimiento de madera tropical con protección fungicida, insecticida e hidrófuga
- Cubeta opcional de acero galvanizado
- Pintura poliéster en polvo acabado al horno tratamiento anti UV





PAPELERAS

PAPELERA

PRIMA LÍNEA

REF. **FMUPA18**

- Capacidad 50L
- Cuba, tapa y soporte: polietileno inyectado de alta densidad (PEHD) coloreado en masa
- Tratado contra los rayos ultravioleta
- 100% reciclable
- Instalación sobre cualquier soporte vertical: pared, poste de señalización, poste, etc

Dimensiones (mm)

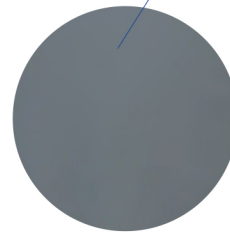
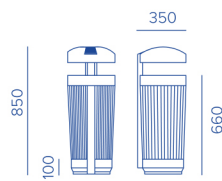

Pintura poliéster



PAPELERA

IBIZA

REF. **FMUPA16**

- Capacidad 80L
- Cuba, tapa y soporte: polietileno inyectado de alta densidad (PEHD) coloreado en masa
- Tratado contra los rayos ultravioleta
- 100% reciclable
- Instalación sobre cualquier soporte vertical: pared, poste de señalización, poste, etc

PAPELERA

CLASSIC

REF. **FMUPA17**

- Cuba, tapa y soporte: polietileno inyectado de alta densidad (PEHD) coloreado en masa de gran resistencia a los golpes, posibles roturas y agresiones atmosféricas
- Los accesorios metálicos están protegidos por tratamiento de galvanizado en caliente
- Dispone de 2 tipos de soporte: metálico y plástico
- 100% reciclable
- Instalación en cualquier soporte vertical, pared, poste de señalización, columna, etc.





GUARDACERAS

GUARDACERAS BARCELONA

REF. **FMUGA8**



Fijación extraíble

Dimensiones (mm)

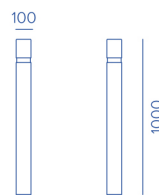

- Fabricación: acero zincado con anillo de acero inoxidable en la parte superior
- Acabado: Imprimación epoxi y pintura poliéster en polvo color gris oxirón/negro
- Instalación: Empotrable, dependiendo de la altura que se quiera dejar
- Disponible fijación extraíble Ref. FMUGA8E

GUARDACERAS

BARCELONA PLÁSTICA

REF. **FMUGA8G**

Dimensiones (mm)
Ø: 100 H: 1000

- Fabricación: caucho resistente a los rayos UV, con una banda reflectante en la parte superior. Se fabrica en variante fija o móvil
- Acabado: Caucho flexible color negro
- Instalación: Base zincada empotrable
- Disponible fijación extraíble Ref. FMUGA8GE



GUARDACERAS

INOX

REF. **FMUGA20**

- Fabricación: acero inoxidable
- Disponible fijación extraíble Ref. FMUGA20EX

Dimensiones (mm)

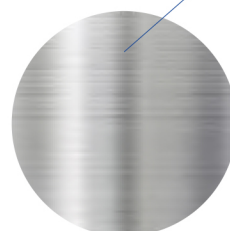
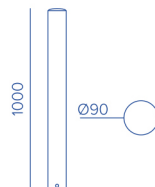

Acero inoxidable





PROYECTOS Y EQUIPAMIENTO DE ESPACIOS
interior, exterior y colectividades

GUARDACERAS

GUARDACERAS OCTOGONAL

REF. **FMUGA5**
Ø: 140 H: 700

REF. **FMUGA5-50**
Ø: 140 H: 500

REF. **FMUGA5-EXT**
Ø: 140 H: 700

- Fabricación: fundición de hierro
- Color gris oxirón/negro

Dimensiones (mm)

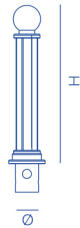

Fijación extraíble



GUARDACERAS PALMA DE MALLORCA

REF. **FMUGA6**

Dimensiones (mm)
Ø: 900 H: 770 (VISTO)

- Fabricación: fundición de hierro
- Color gris oxirón/negro



GUARDACERAS VIA JULIA

REF. **FMUGA3**

Dimensiones (mm)
Ø: 310 H: 650

REF. **FMUGA4**

Dimensiones (mm)
Ø: 220 H: 550

- Fabricación: fundición de hierro
- Color gris oxirón/negro



GUARDACERAS NORAY

REF. **FMUGA1**

Dimensiones (mm)
Ø: 25 H: 35+15

- Fabricación: fundición de hierro
- Color gris oxirón/negro



GUARDACERAS BOLA

REF. **FMUGA2-30**

Dimensiones (mm)
Ø: 300 H: 420

REF. **FMUGA2-40**

Dimensiones (mm)
Ø: 300 H: 420

- Fabricación: fundición de hierro
- Color gris oxirón/negro



GUARDACERAS
ALTA RESISTENCIA

REF. **FMUGAAR**

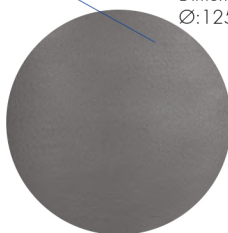

Fundición de hierro

Dimensiones (mm)
Ø: 125 H: 958 (visto) + 450 (raiz)

GUARDACERAS
MADRID ANTIGUO

REF. **FMUGA16**



- Fabricación: fundición de hierro
- Color gris oxirón/negro

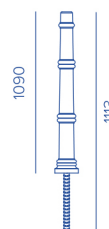

Dimensiones (mm)

GUARDACERAS
MADRID FUENTECILLA

REF. **FMUGA17**

Dimensiones (mm)
Ø: 170 H: 700

- Fabricación: fundición de hierro
- Color gris oxirón/negro



GUARDACERAS
MADRID FUENCARRAL

REF. **FMUGA18**

Dimensiones (mm)
Ø: 110 H: 800

- Fabricación: fundición de hierro
- Color gris oxirón/negro



GUARDACERAS
PALMA

REF. **FMUGA15G**

Dimensiones (mm)
Ø: 120 H: 960

REF. **FMUGA15P**

Dimensiones (mm)
Ø: 120 H: 710

- Fabricación: fundición de hierro
- Color gris oxirón/negro



GUARDACERAS
EIFFEL

REF. **FMUGA11**

Dimensiones (mm)
BASE: 160x160 H: 610

- Fabricación: fundición de hierro
- Color gris oxirón/negro





PROYECTOS Y EQUIPAMIENTO DE ESPACIOS
interior, exterior y colectividades

GUARDACERAS

GUARDACERAS TRIÁNGULO

REF. **FMUGA8PT**

- Fabricación: acero zincado con anillo de acero inoxidable en la parte superior
- Acabado: Imprimación epoxi y pintura poliéster en polvo color gris oxirón/negro
- Instalación: Empotrable, dependiendo de la altura que se quiera dejar

Dimensiones (mm)

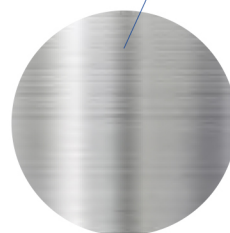
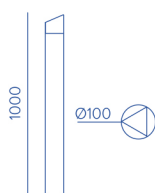

Fijación extraíble



GUARDACERAS FARO

REF. **FMUGA9**

Dimensiones (mm)
Ø:100 H:700

- Fabricación: acero
- Color gris oxirón/negro



GUARDACERAS VÍA

REF. **FMUGA24**

Dimensiones (mm)
Ø:90 H:1110

- Fabricación: acero
- Color gris oxirón/negro



GUARDACERAS ARCO

REF. **FMUGA19**

Dimensiones (mm)
Ø:100 H:1000

- Fabricación: acero
- Color gris oxirón/negro



GUARDACERAS MÁLAGA

REF. **FMUGA7**

Dimensiones (mm)
Ø:150 H:740

- Fabricación: acero
- Color gris oxirón/negro



GUARDACERAS DISTRITO

REF. **FMUGA22**



Galleta personalizable

Dimensiones (mm)

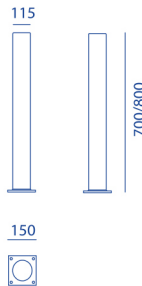

- Fabricación: acero
- Color gris oxirón/negro
- Disponible fijación extraíble

GUARDACERAS PASEO DE GRACIA

REF. **FMUGA21**

Dimensiones (mm)
Ø:76 H:1100

- Fabricación: acero
- Color gris oxirón/negro



GUARDACERAS PARKING

REF. **FMUGA10**

Dimensiones (mm)
Ø:100 H:1000

- Fabricación: acero
 - Color gris oxirón/negro
 - Disponible fijación extraíble
- Ref. FMUGA10EX



GUARDACERAS CEPO

REF. **FMUGA26**

Dimensiones (mm)
Ø:50 H:550 A:610

- Fabricación: tubo de acero
- Color amarillo



GUARDACERAS HORQUILLA

REF. **FMUGA25**

Dimensiones (mm)
Ø:50 H:900 A:300

- Fabricación: tubo de acero galvanizado
- Color opcional





BALIZAS



GUARDACERAS **BALIZA 1**

REF. **FMUBA1**

Dimensiones (mm)
H:500

- Fabricación: chapa de acero
- Pintura electrostática negra
- Lámpara de bajo consumo 12W (220V)
- Incluye portalámpara



GUARDACERAS **BALIZA 2**

REF. **FMUBA2**

Dimensiones (mm)
H:850

- Fabricación: chapa de acero
- Pintura electrostática negra
- Lámpara de bajo consumo 12W (220V)
- Incluye portalámpara



GUARDACERAS **TELESCÓPICO**

REF. **FMUPT01**

Dimensiones (mm)
Ø: 140 H:500
MANUAL

REF. **FMUPT02**

Dimensiones (mm)
Ø: 170 H:500
AUTOMÁTICO

- Fabricación: acero inoxidable
- Color gris oxirón/negro



FUENTES DE FUNDICIÓN

FUENTE BARCINO

REF. **FMUFU10**



Grifo opcional

Dimensiones (mm)

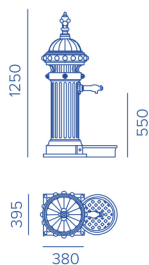

- Fundición dúctil
- Rejilla de fundición
- Color gris oxirón/negro
- Grifo opcional



FUENTE PRISMA

REF. **FMUFU8**

Dimensiones (mm)
L:0000 H:1100 A:30

- Acero galvanizado pintado al horno
- Rejilla de fundición
- Color gris oxirón/negro
- Disponible con 1 y 2 grifos



FUENTE ABANICO

REF. **FMUFU9**

Dimensiones (mm)
Ø:190 H:1030 A:000

- Acero galvanizado y pintado al horno
- Rejilla de fundición
- Color gris oxirón/negro
- Disponible con 1 y 2 grifos

FUENTE PARIS

REF. **FMUFU2**

Dimensiones (mm)
H:900 B:430x430

- Fundición dúctil
- Color gris oxirón/negro
- Grifo pulsador o palomilla
- Opcional pulsador de pie



FUENTE LYON

REF. **FMUFU6**

Dimensiones (mm)
H:780 B:430x430

- Fundición dúctil
- Color gris oxirón/negro
- Grifo pulsador o palomilla
- Opcional pulsador de pie





FUENTES

FUENTE

MIES

REF. **FMUFU1**

- Fuente adaptada
- Fabricación: acero y acero inoxidable
- Se suministra con dos grifos de pulsador y uno de ellos está adaptado para discapacitados
- Anclaje: mediante tornillos de 6 mm

Dimensiones (mm)

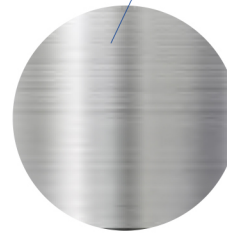
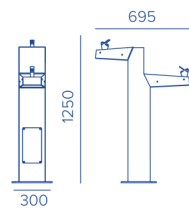

Acero inoxidable

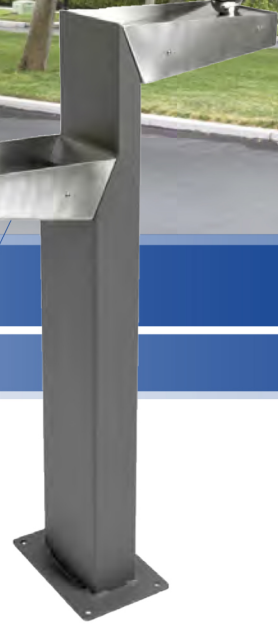

FUENTE

CANINA

REF. **FMUFU16**

Dimensiones (mm)
H:900 A:400

- Fuente adaptada para mascotas
- Fabricación: acero y acero inoxidable
- Se suministra con dos grifos de pulsador
- Anclaje: mediante tornillos de 6 mm



FUENTE

INFANTIL

REF. **FMUFU3**

- Fundición dúctil
- Pintura negra/gris oxirón
- Chorro agua continuo
- Opcional pulsador de pie



FUENTE

BARROCA

REF. **FMUFU1**

Dimensiones (mm)
H:900 A:400

- Fundición dúctil
- Color gris oxirón/negro
- Chorro agua continuo
- Opcional pulsador de pie



ALCORQUES DE FUNDICIÓN



ALCORQUE SOL

REF. **FMUAL1**

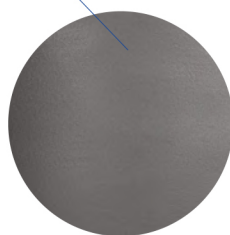

Fundición dúctil

Dimensiones (mm)

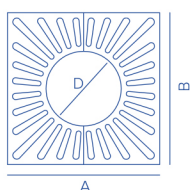

800x800 exterior - Ø 320 interior

REF. **FMUAL2**

1000x1000 MM exterior - Ø 500 interior

REF. **FMUAL3**

1200x1200 MM exterior - Ø 500 interior

- 2 piezas
- Fundición dúctil
- Color gris oxirón/negro

ALCORQUE CIRCULAR

- 4 piezas
- Fundición dúctil
- Color gris oxirón/negro

REF. **FMUAL5**

Ø1000 exterior - Ø450 interior

REF. **FMUAL6**

Ø1200 exterior - Ø450 interior

REF. **FMUAL7**

Ø1200 exterior - Ø800 interior



ALCORQUE CUADRADILLO

- 2 piezas
- Fundición dúctil
- Color gris oxirón/negro

REF. **FMUAL4**

890x890 exterior - Ø400 interior

REF. **FMUAL4G**

1200x1200 exterior - Ø500 interior

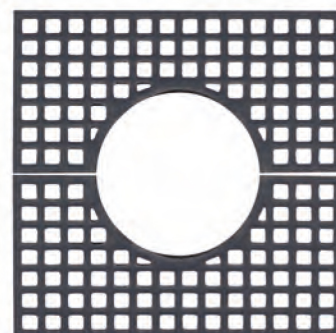

ALCORQUE FRANJA

- 2 piezas
- Fundición dúctil
- Color gris oxirón/negro

REF. **FMUAL8**

1000x1000 exterior - Ø 500 interior





PROYECTOS Y EQUIPAMIENTO DE ESPACIOS
interior, exterior y colectividades

APARCABICIS

APARCABICIS

ESPIRAL

REF. **FMUAB1**

- Fabricado en acero
- Pintura blanca al horno
- Capacidad 10 bicicletas intercaladas en ambos lados

Dimensiones (mm)

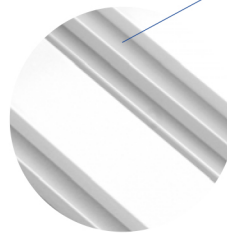
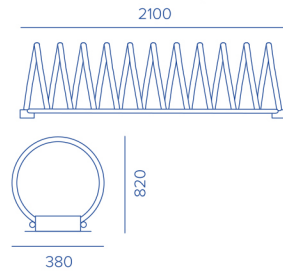

Acero pintado



APARCABICIS

PENTA

REF. **FMUAB2**

Dimensiones (mm)
L: 1800 H: 500 A: 450

- Fabricado en acero
- Pintura blanca al horno
- Capacidad 5 bicicletas



APARCABICIS

MODULABLE

REF. **FMUAB3**

Dimensiones (mm)
Ø48 H: 95 A: 75

- Fabricado en Acero Galvanizado o Acero Inoxidable



PROYECTOS Y EQUIPAMIENTO DE ESPACIOS
interior, exterior y colectividades

JARDINERAS DE FUNDICIÓN



JARDINERA CIRCULAR

REF. **FMUJA1**

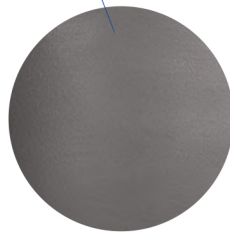

Fundición dúctil

Dimensiones (mm)

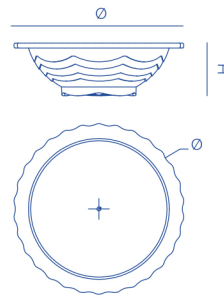

Ø900 H:450

REF. **FMUJA2**
Ø1350 H:500

- Fundición dúctil
- Color gris oxidón/negro
- Opcional Chapa de Acero

JARDINERA

RECTANGULAR

- Fundición dúctil
- Color gris oxidón/negro
- Opcional Chapa de Acero

REF. **FMUJA3**
100X35X40 cm



JARDINERA

CUADRADA

- Fundición dúctil
- Color gris oxidón/negro
- Opcional Chapa de Acero

REF. **FMUJA6**
770x700x600



JARDINERA

CIRCULAR

CON ANILLA DE ACERO INOX

- Chapa de acero
- Color negro forja

REF. **FMUJA4**
Ø810 H:560

REF. **FMUJA5**
Ø600 H:440





PROYECTOS Y EQUIPAMIENTO DE ESPACIOS
interior, exterior y colectividades

JARDINERAS



JARDINERAS DE **MADERA**



REF. **FMUJA07**
Cuadrada Pequeña 45x45x34 mm

REF. **FMUJA10**
Cuadrada Grande 120x50x42

REF. **FMUJA08**
Cuadrada Grande 70x70x44

REF. **FMUJA11**
Hexagonal Pequeña 48

REF. **FMUJA09**
Rectangular Pequeña 80x30x30

REF. **FMUJA12**
Hexagonal Grande 80

- Madera Tropical con tratamiento Fungicida, Insecticida e Hidrófugo



JARDINERAS **HORMIGÓN CIRCULAR**

REF. **FMUJA13**
Modelo circular 80x65 mm

REF. **FMUJA14**
Modelo circular 120x65

REF. **FMUJA15**
Modelo circular 150x65



JARDINERAS **HORMIGÓN CUADRADAS**

REF. **FMUJA16**
Modelo rectangular 62x88x55x6 mm

REF. **FMUJA17**
Modelo rectangular 84x88x55x6

REF. **FMUJA18**
Modelo rectangular 97x88x55x6



VALLAS

VALLA
SOL

REF. **FJICM026**

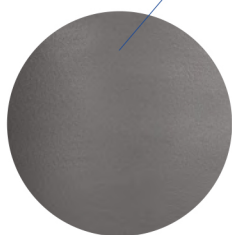
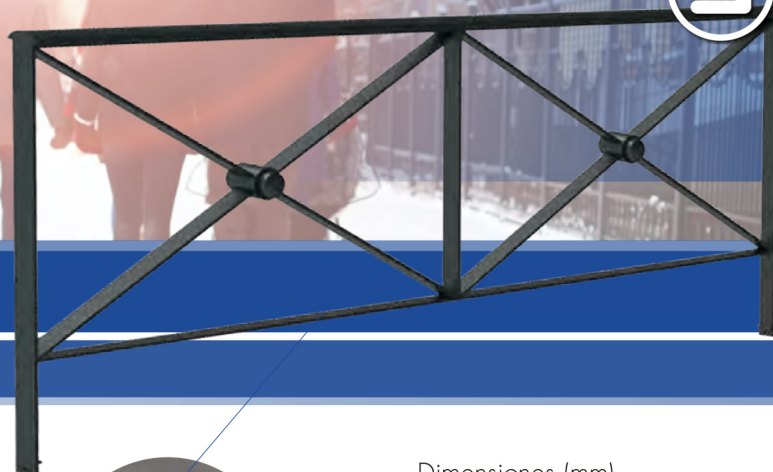

Gris oxidón

Dimensiones (mm)

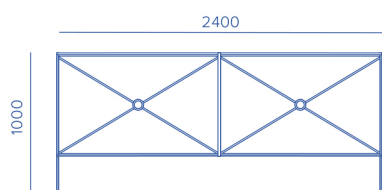

Tramo 2,40m (240x100)

- Sistema modular de vallas
- Color gris oxidón
- Fabricado en tubo y pletina de acero

VALLA

PARQUE INFANTIL

- Sistema modular de vallas
- Lamas metálicas galvanizadas lacadas en poliéster
- Montaje por ensamblado de las piezas
- Se suministra desmontado

REF. **FJICM019**
Tramo 2,00m (200x100)

REF. **FJICM020**
Pata unión 2 tramos H:100

REF. **FJICM021**
Pata unión en esquina H: 100

REF. **FJICM022**
Pata extremo H:100

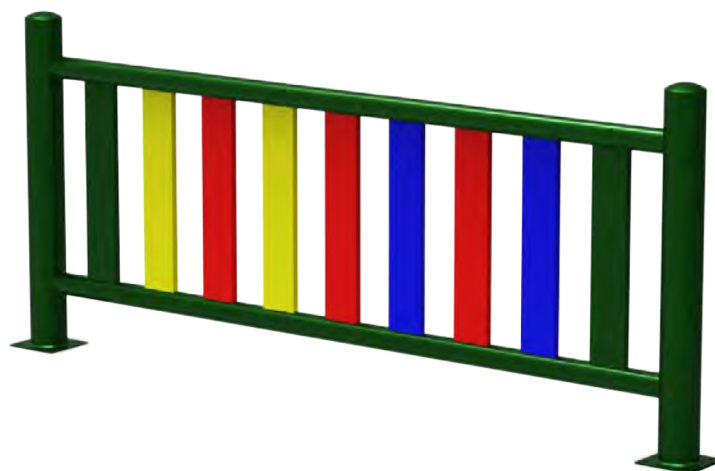

VALLA

NUDOS

REF. **FJICM050**

Dimensiones (mm)
280x70

- Acero galvanizado
- Color gris
- Acabado al horno





VALLAS

SOPORTE PARA BARANDILLA

ARCO

REF. **FMUSBT1**

- Acero zincado con imprimación epoxi y pintura poliéster en polvo color granate RAL 3004.
- Tubo de acero inox AISI-316 pulido brillante de \varnothing 51 mm.
- Tubo de acero inox AISI-316 pulido brillante de \varnothing 34 mm.
- Separación estándar de los postes: 2m.
- Anclaje: Mediante tres pernos de expansión de M10.



Vista de colocación desde la cara interior

Dimensiones (mm)

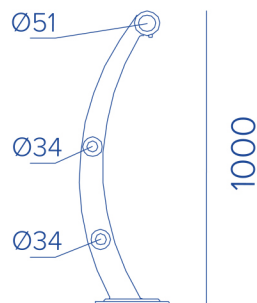
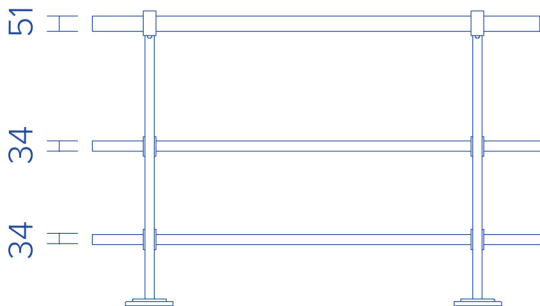

Anclaje

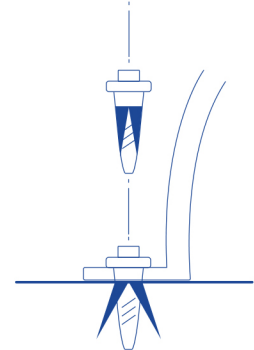

SOPORTE PARA BARANDILLA

BARROCA

REF. **FMUSB1**

Dimensiones (mm)
 \varnothing : 150 H: 740

- Fabricación: fundición de hierro
- Color gris oxirón/negro



VARIOS



REDUCTOR DE VELOCIDAD

REF. **FMURE1**



Disponible terminales

Dimensiones (mm)

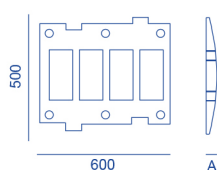

500x50x600 mm. (Sujeto a NORMA)

- Fabricado en caucho reciclado
- Disponible terminales
- Limita velocidad a 30 km/h
- Incluye tornillos

REDUCTOR DE VELOCIDAD

REF. **FMURE2**
1000x50x380 mm



CARRITOS DE LIMPIEZA

CARRO **BASIC**

REF. **FMUCAR-1**

Capacidad
120 l

- Estructura de Acero
- Contenedor Polietileno



CARRO **DOBLE**

REF. **FMUCAR-2**

Capacidad
120 l x 2

- Estructura de Acero
- Contenedor Polietileno





PROYECTOS Y EQUIPAMIENTO DE ESPACIOS
interior, exterior y colectividades

CARRITOS DE LIMPIEZA

CARRO

DOBLE INOX

REF. **FMUCAR-3**

Capacidad
120 l x 2

- Estructura de Acero Inoxidable
- Contenedor Polietileno



CARRO

BASIC INOX

REF. **FMUCAR-4**

Capacidad
120 l x 2

- Estructura de Acero Inoxidable
- Contenedor Polietileno

CONTENEDORES

REF. **FMUCON-1**

Capacidad
120/240/360 litros

REF. **FMUCON-2**

Capacidad
800 litros

REF. **FMUCON-3**

Capacidad
1100 litros

- Disponible en varios colores



PREFABRICADOS EN HORMIGÓN

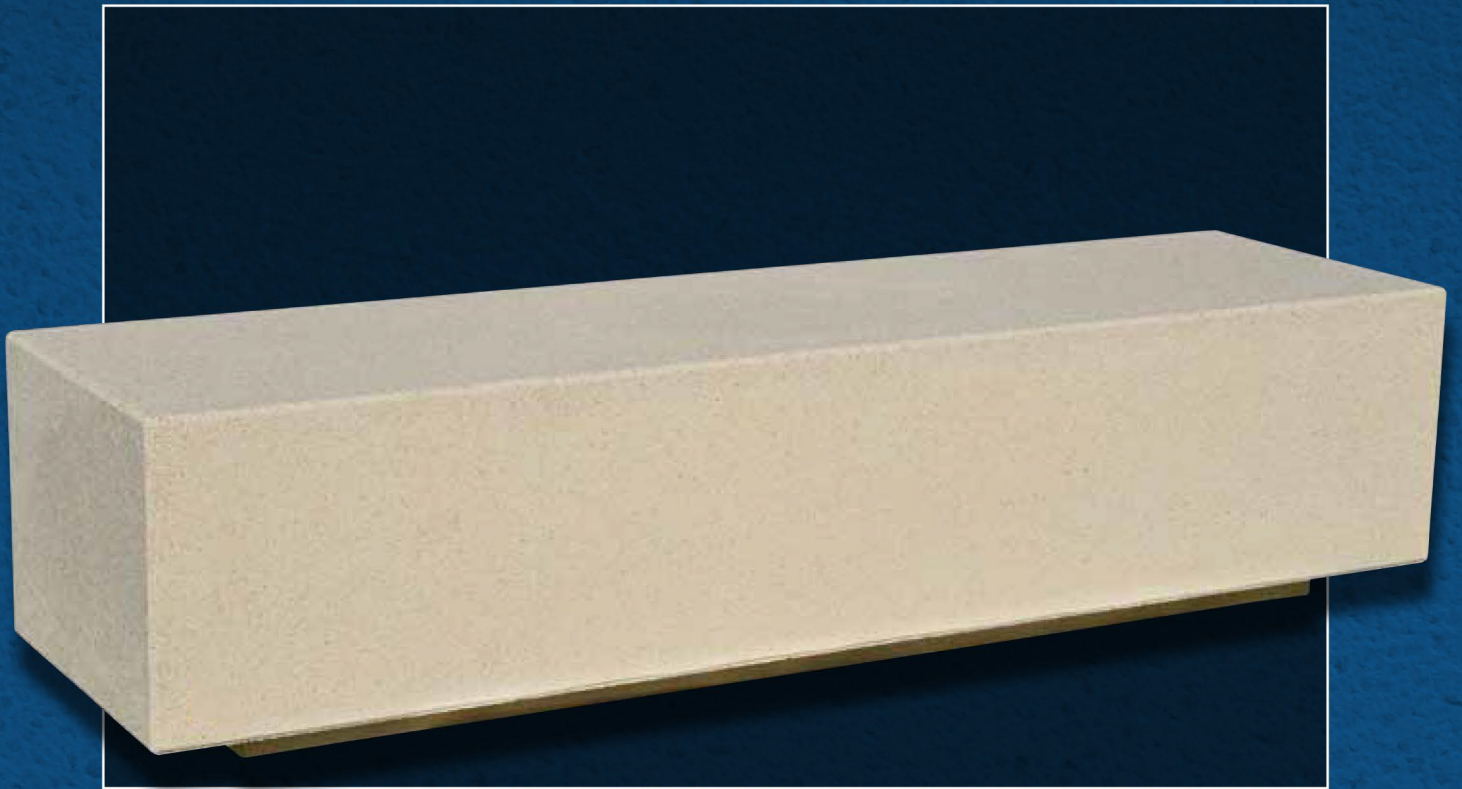

Bancos

Bench

Banco Freeway Grande

Freeway bench big

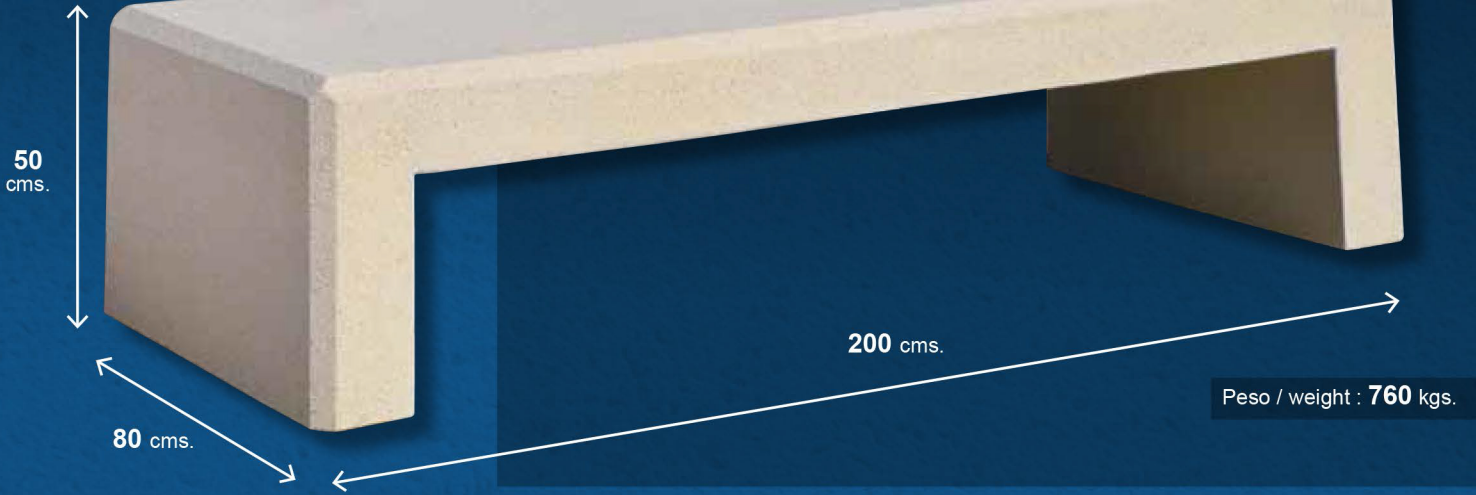

Banco Freeway Mediano

Freeway bench medium

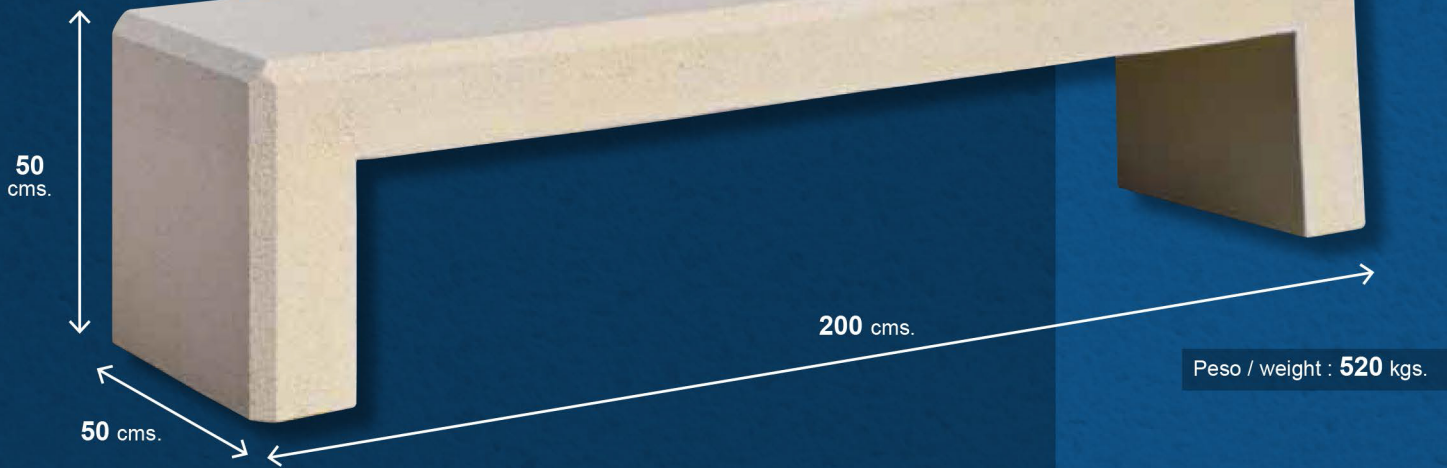

Banco Candela

Candela bench

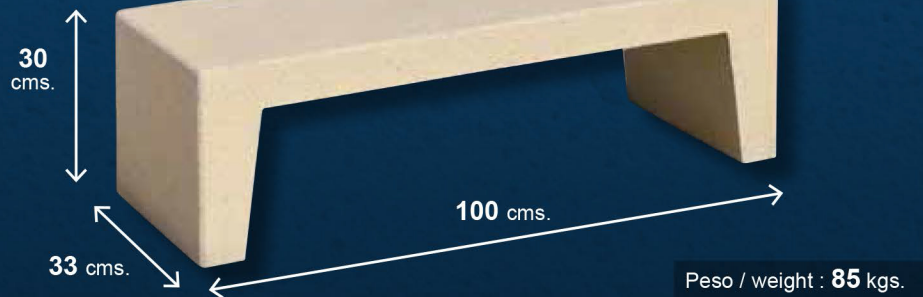

Acabados

Finishes



Chino lavado gris
Grey washed stone



Chino lavado crema
Cream washed stone



Blanco liso apomazado
Smooth honed white

Bancos

Bench

Banco Freeway con respaldo

Freeway bench with back

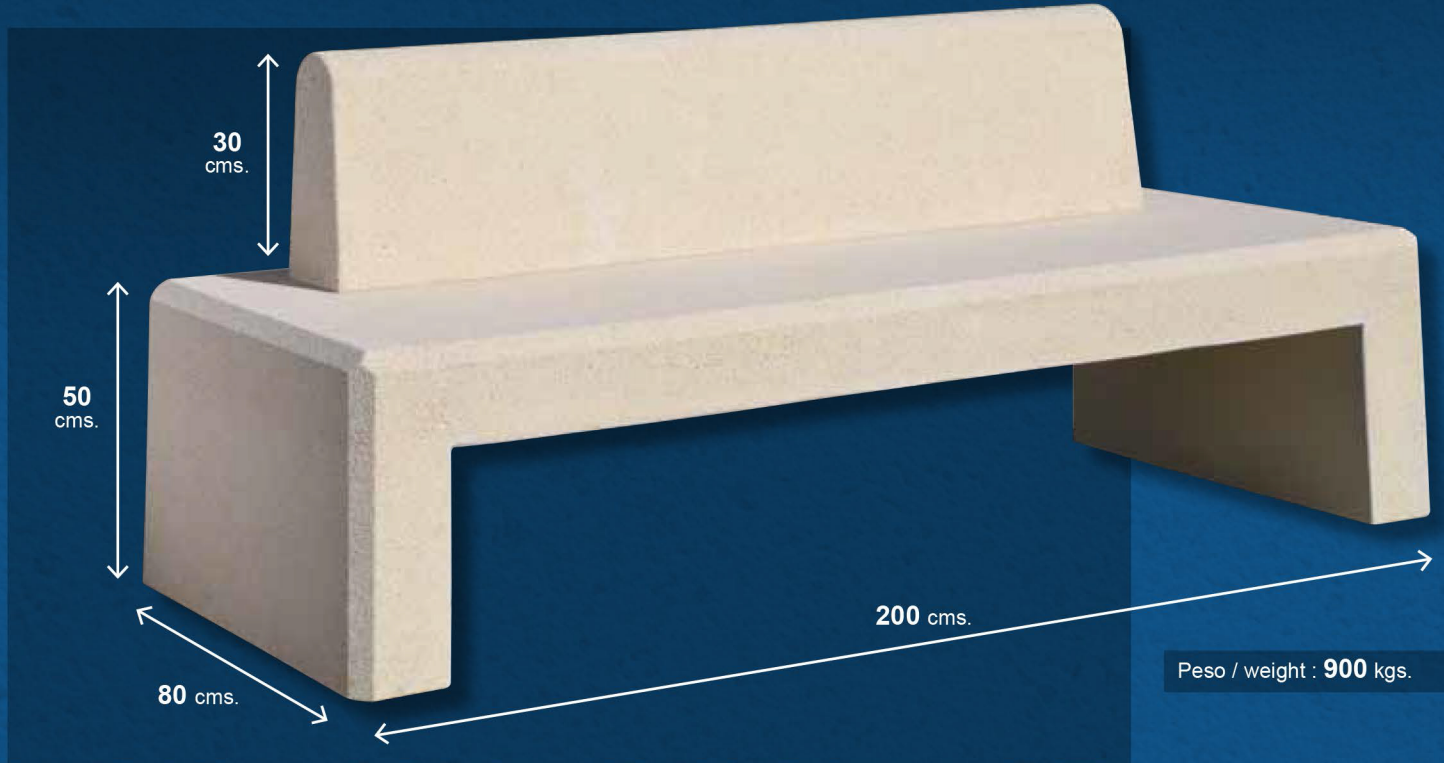

Banco Hispania

Hispania bench



Banco Hispania Grande

Hispania bench big

80 x 200 x 46 cms.

Peso / weight : 588 kgs.

Banco Hispania Mediano

Hispania bench medium

50 x 200 x 46 cms.

Peso / weight : 452 kgs.

Acabados

Finishes



Chino lavado gris
Grey washed stone



Chino lavado crema
Cream washed stone



Blanco liso apomazado
Smooth honed white

Bancos

Bench

Banco Málaga

Malaga bench

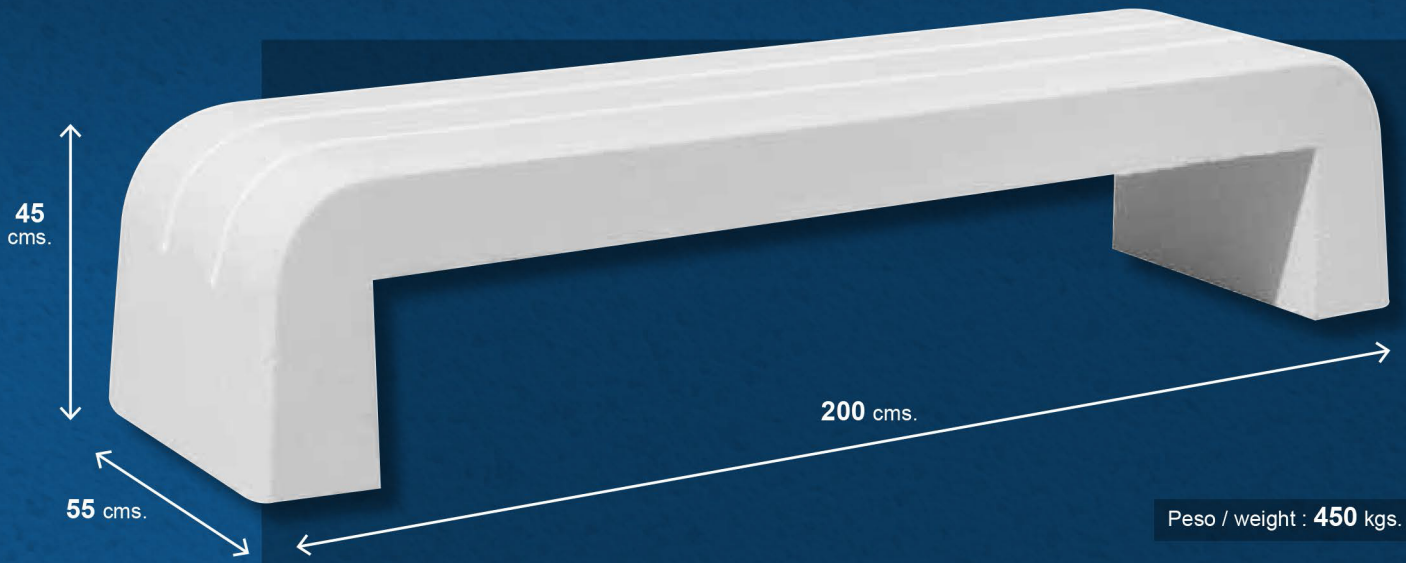

Banco con Respaldo

Bench with back



Acabados *Finishes*



Chino lavado gris
Grey washed stone



Chino lavado crema
Cream washed stone



Blanco liso apomazado
Smooth honed white

Bancos

Bench

Banco Cubo

Cube bench

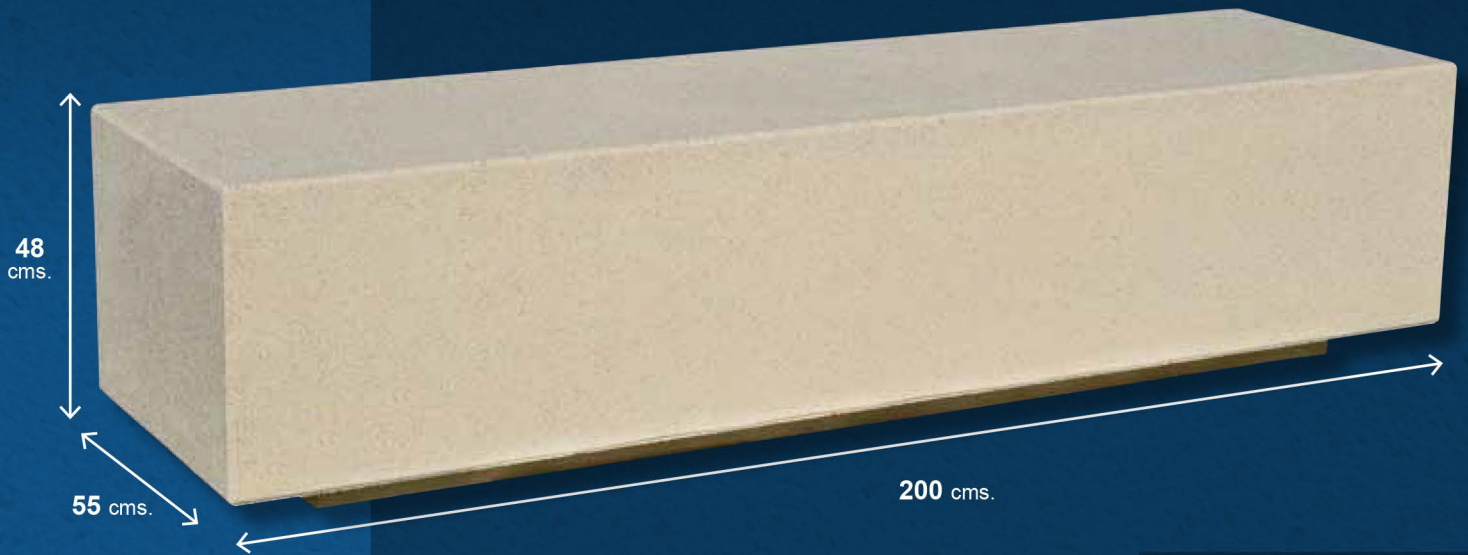

Peso / weight : 1.110 kgs.

Banco Mixto

Mix bench



Peso / weight : 580kgs.

Acabados

Finishes



Chino lavado gris
Grey washed stone



Chino lavado crema
Cream washed stone



Blanco liso apomazado
Smooth honed white

Jardineras

Planters

Jardinera Hexagonal

Hexagonal planter

Peso / weight : **530** kgs.



Jardinera Hexagonal Málaga

Malaga hexagonal planter

Peso / weight : **610** kgs.



Acabados

Finishes

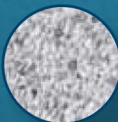

Chino lavado gris
Grey washed stone



Chino lavado crema
Cream washed stone



Blanco liso apomazado
Smooth honed white

Jardineras

Planters

Jardinera Redonda

Round planter



Peso / weight : **101** kgs.



Jardinera Granada

Granada planter



Peso / weight : **246** kgs.

Acabados *Finishes*



Chino lavado gris
Grey washed stone



Chino lavado crema
Cream washed stone



Blanco liso apomazado
Smooth honed white

Jardineras

Planters



Jardinera Mulhacen

Mulhacen planter

Interior / inside: **Ø 87 x 81**

Peso / weight : **600** kgs.

Ø 103 cms.



97
cms.



Jardinera Alhambra

Alhambra planter

Interior/inside: **80 x 80 x 75** cms.

Peso / weight : **660** kgs.

97 cms.



92
cms.



Acabados

Finishes



Nogal
Walnut



Cerezo
Cherrywood



Crema
Cream

Alcorques

Basins tree



D-401

Peso / weight: **45,5** kgs.

2 piezas

2 pieces



D-402

Peso / weight: **85,5** kgs.

2 piezas

2 pieces

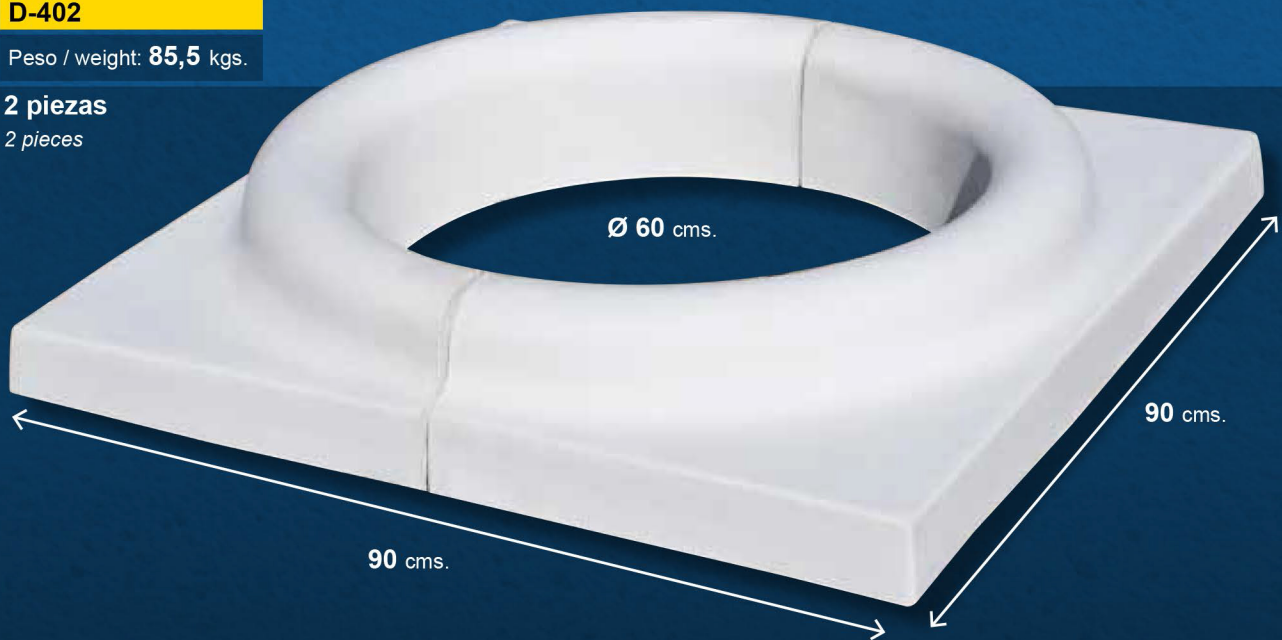

Para acabados distintos a blanco, consultar disponibilidad.
For other than white finishes, check availability.

Acabados *Finishes*



Chino lavado gris
Grey washed stone



Chino lavado crema
Cream washed stone



Blanco liso apomazado
Smooth honed white

Isleta con panel direccional

Traffic island with directional panel



Isleta + Panel

Traffic island + panel.

Peso / weight: **265,0** kgs. Aprox.



Isleta

Traffic island

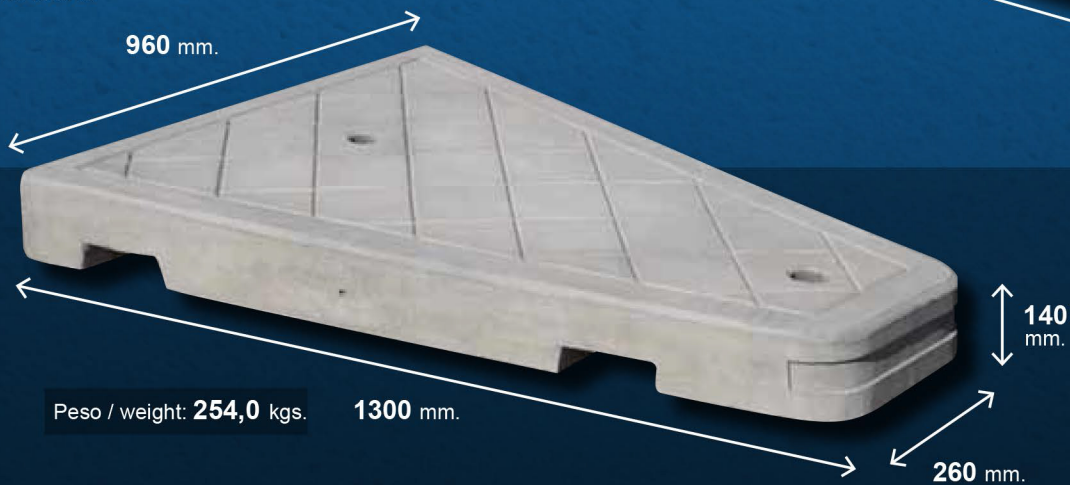

Peso / weight: **254,0** kgs.

www.SuinsaDigital.com

Plaza Constitución, 6, Bailén, Jaén

suinsa@suinsadigital.com

953 67 29 04